

# PROPIEDAD INDUSTRIAL: Lo esencial de un vistazo

## Parte B

**Ruth Bozal Callejo**

Examinadora de patentes

Área de mecánica general y construcción

[ruth.bozal@oepm.es](mailto:ruth.bozal@oepm.es)

25 mayo 2023

# ÍNDICE

- ¿Qué es la propiedad industrial?
- Propiedad industrial vs. Propiedad intelectual.
- **Modalidades de Propiedad Industrial.**
  - Marcas.
  - Diseños Industriales.
  - Invenciones
- Requisitos de patentabilidad
- Gestión de la Propiedad Industrial.
- Internacionalización.
- Servicios de la OEMP.

# INNOVACIÓN ↔ PROPIEDAD INDUSTRIAL

## TÉCNICA

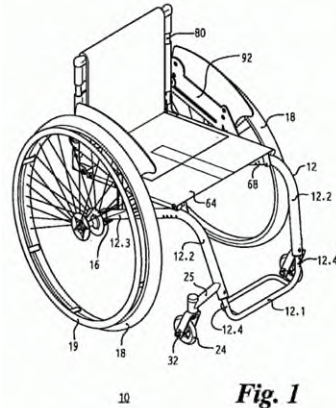

## ESTÉTICA (apariencia exterior)

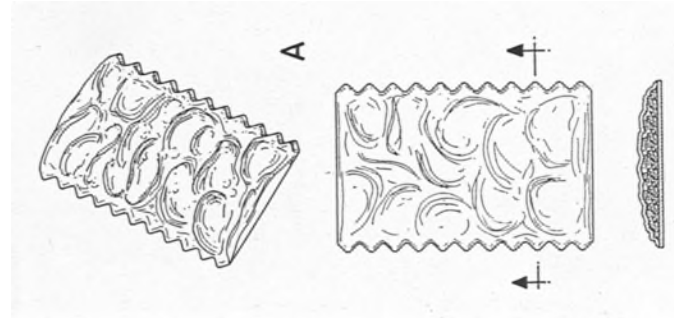

## CORPORATIVA (Imagen corporativa o de producto)

Google



Sinónimos:

- derecho
- título
- modalidad
- registro

PATENTES  
MODELOS DE UTILIDAD

DISEÑO  
INDUSTRIAL

MARCAS  
NOMBRES COMERCIALES

# Modalidades de Propiedad Industrial



MODALIDAD	OBJETO	REQUISITOS SUSTANTIVOS	DURACIÓN MÁXIMA	COSTE APROX. TASAS NNAL.
<b>PATENTE</b>	<b>Invenzione s</b>	<ul style="list-style-type: none"> <li>• Novedad</li> <li>• No evidente</li> <li>• Aplicación industrial</li> </ul>	<b>20 años</b> (renovación anual)	1.200€ Anualidades: 18 €- 3ª 750 €- 20ª
<b>MODELO DE UTILIDAD</b>	<b>Invenzione s "menores"</b> (excluidos medicamentos y procedimientos)	<ul style="list-style-type: none"> <li>• Utilidad para su uso o fabricación</li> <li>• Novedad</li> <li>• No muy evidente</li> <li>• Aplicación industrial</li> </ul>	<b>10 años</b> (renovación anual)	100€ Anualidades: 18 €- 3ª 218 €- 10ª
<b>DISEÑO</b>	<b>Forma o apariencia estética</b>	<ul style="list-style-type: none"> <li>• Novedad</li> <li>• Carácter Singular</li> </ul>	<b>25 años</b> (renovación quinquenal)	130€
<b>MARCA Y NOMBRE COMERCIAL</b>	<b>Signos distintivos</b>	<ul style="list-style-type: none"> <li>• Prohibiciones absolutas</li> <li>• Prohibiciones relativas: originalidad</li> </ul>	<b>Indefinida</b> (renovación decenal)	130€ (una clase)

**¡El primero en registrar es quien obtiene el derecho!**

# ÍNDICE

- ¿Qué es la propiedad industrial?
- Propiedad industrial vs. Propiedad intelectual.
- **Modalidades de Propiedad Industrial.**
  - **Marcas.**
  - Diseños Industriales.
  - Invenciones
- Requisitos de patentabilidad
- Gestión de la Propiedad Industrial.
- Internacionalización.
- Servicios de la OEMP.

## SIGNOS DISTINTIVOS

- Diferenciarse de sus competidores → publicidad
- Evocar su origen empresarial → Confianza y calidad
- Por clases de productos y servicios
- Marcas renombradas
- Duración indefinida

## Las 10 marcas más valiosas del mundo en 2021



Marca	Miles de millones de dólares
1) Apple	323
2) Amazon	200,7
3) Microsoft	166
4) Google	165,4
5) Samsung	62,3
6) Coca-Cola	56,9



## Tipos de Marcas

**LEVI'S**

EUTM 000033159

**JUST DO IT**

EUTM 000514984

**Letras y tipografía**

- **Marca denominativa**



**Combinación de Letras y Logotipo:**

- **Marca figurativa**



**Forma del producto o del envase:**

- **Marca Tridimensional**



# SONORAS

## Otros tipos de marcas



## DE COLOR

Representación gráfica

El Lobo

El - lo - ho - que - fue - re - mán El - lo - bo - que - gran - ta

Horn in F

El - lo - bo - es - un - gran - ta - es - el - ur -

El - lo - bo - que - gran - ta - m - su - pu - la - dar - El - lo - bo - Que - gran - ta - mán

Violin

El - lo - bo - que - gran - ta - m - su - pu - la - dar - El - lo - bo - Que - gran - ta - mán

Flute

El - lo - bo - que - gran - ta - m - su - pu - la - dar - El - lo - bo - Que - gran - ta - mán

## DE PATRÓN

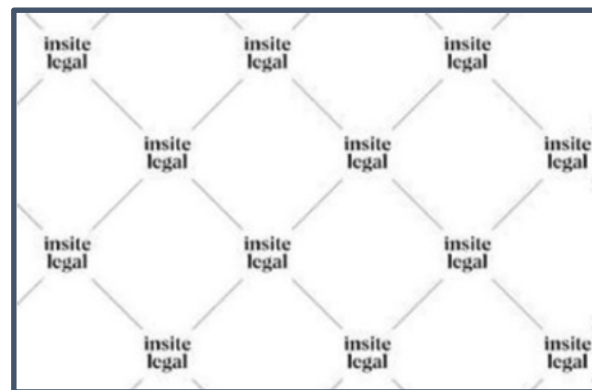

## DE POSICIÓN

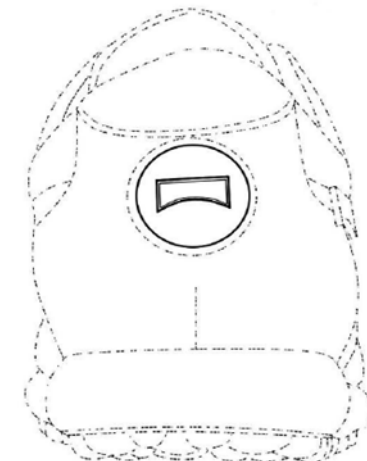



# Marcas de Producto y Marcas de Servicio

## Clasificación de Niza

- Productos: clases 1-34
- Servicios: clases 35-45



**Marca de  
Productos**



**Marca de Servicios**

# Marcas y Nombres Comerciales

## Regla de la especialidad

- Dos marcas similares pueden COEXISTIR sin problemas si representan productos o servicios DISTINTOS.

Excepto para marcas renombradas

Clase 3  
(Productos de perfumería)

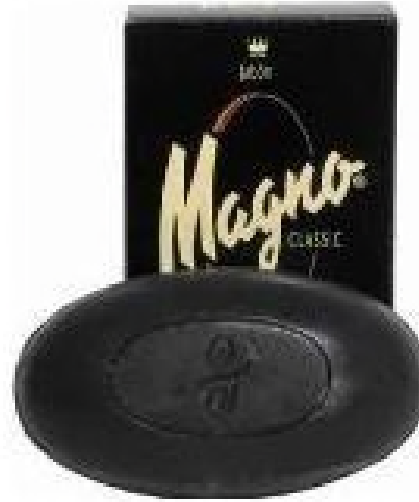

Clase 33  
(Bebidas alcohólicas)



# ÍNDICE

- ¿Qué es la propiedad industrial?
- Propiedad industrial vs. Propiedad intelectual.
- **Modalidades de Propiedad Industrial.**
  - Marcas.
  - **Diseños Industriales.**
  - Invenciones
- Requisitos de patentabilidad
- Gestión de la Propiedad Industrial.
- Internacionalización.
- Servicios de la OEMP.

# DISEÑO INDUSTRIAL

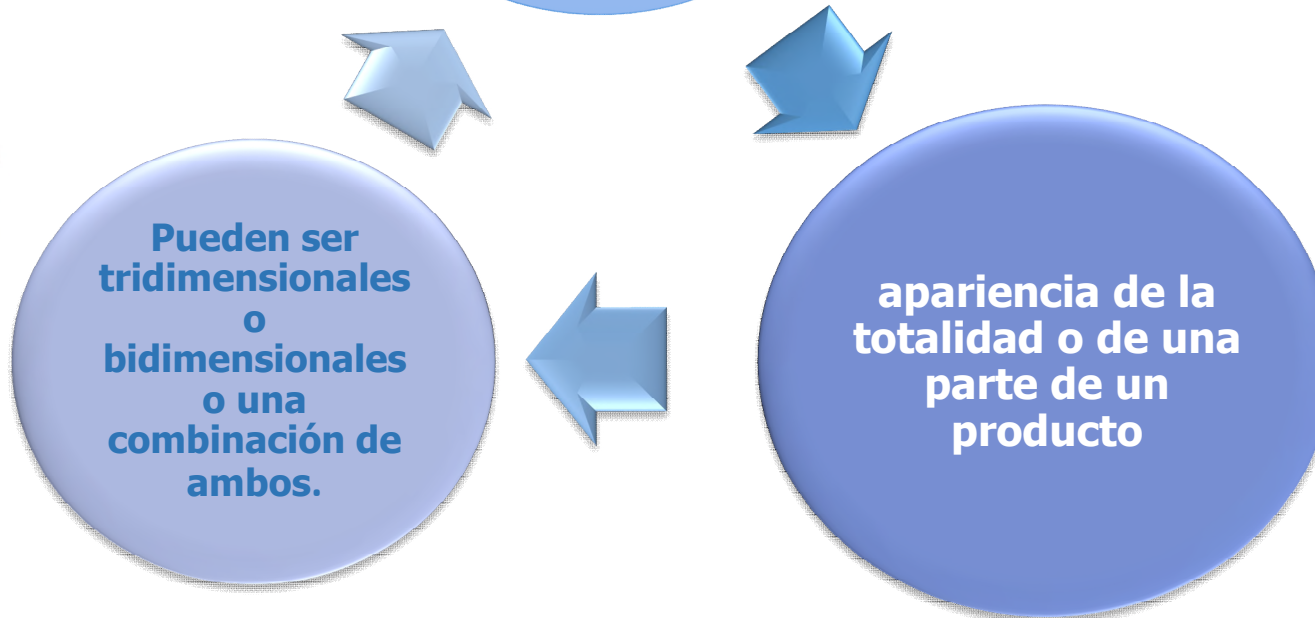
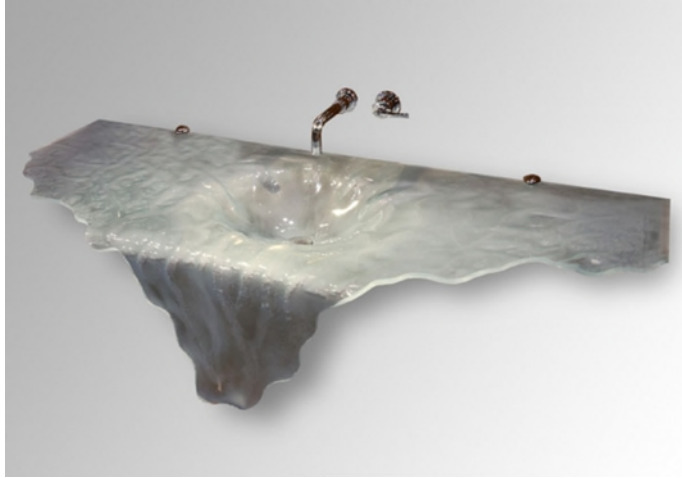



# DISEÑO INDUSTRIAL

## • REQUISITOS de PROTECCIÓN

- Novedad
- Carácter singular (no se presta a confusión)
- 25 años
- Hasta 50 diseños por solicitud

## • EXCLUSIONES

- Función técnica (incluidas las interconexiones)
- Contrarios a las buenas costumbres



NUEVO



NUEVO Y SINGULAR



La forma de la punta viene dictada por su función técnica y no se puede registrar

La forma y estética del mango se puede registrar como Diseño

# DISEÑO = PROTECCIÓN

## Esta pistola obliga a Santiago Segura a pagar el 1% de lo que ganó con «Torrente 4»

Un juzgado de Alicante ha condenado al director por copiar el dibujo que estampó a sus camisetas de promoción



Diseño registrado por Diablito Vives bajo con número DCR 833306



Diseño de la camiseta promocional de Torrente 4. Fuente: El País

Santiago Segura tendrá que pagar el 1% de los beneficios netos de la comercialización de Torrente 4 Lethal Crisis, según la sentencia del juzgado de lo Mercantil número 2 de Alicante, difundida por el Tribunal Superior de Justicia valenciano (TSJCV). La condena va dirigida contra la productora "Amiguetes Enterprises SA", cuyo administrador único es Segura, y también contra "Caytco SL Import", que fabricó las prendas.

# Ejemplo de Diseño Tridimensional

- Galletas Cuétara Chocoflakes

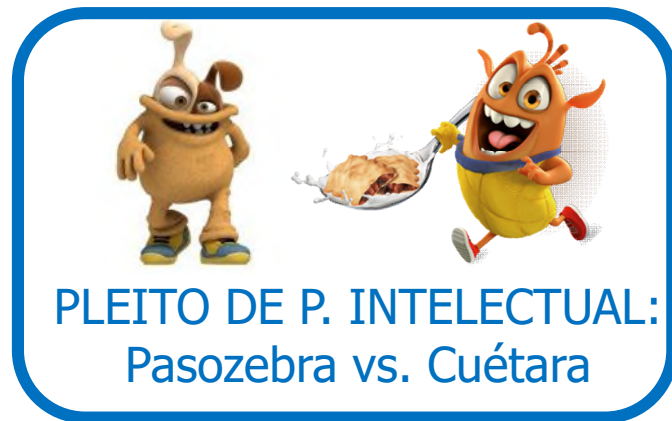
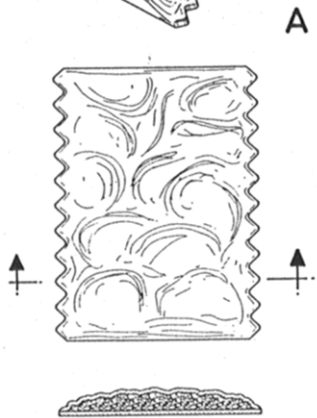

# Diseños de puntos de venta



- Diseño de las denominadas "presentaciones", que incluyen diseños de puntos de venta





# Páginas web, Interfaces gráficas e Iconos

- El diseño de páginas web, las interfaces gráficas o los iconos que se presentan en los ordenadores o los teléfonos móviles pueden protegerse como diseños industriales (Clasificación de Locarno 32-00)

PARA TODO TIPO DE PRODUCTOS

Número de Publicación: D0516090-03 (14.02.2013)

Número de Solicitud: D0516090-03 (04.01.2013)

Solicitante: BARREIRO GONZALEZ, SABELA (ES)  
URBANIZACION A PORTELIÑA Nº 18  
32971 OURENSE, ORENSE

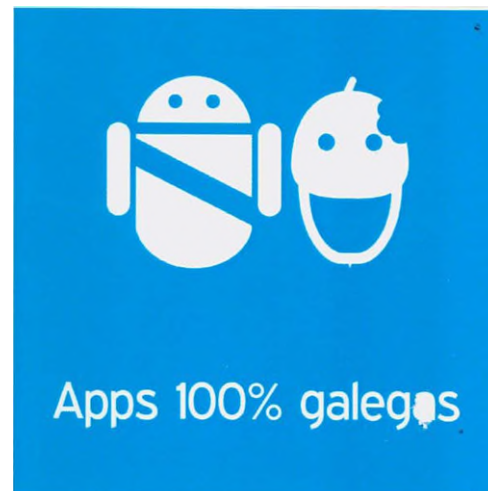

Los programas de ordenador, sin embargo, están excluidos de protección a través de esta modalidad



INTERFACES GRÁFICAS DE USUARIO

Número de Publicación: D0516160-02 (11.03.2013)

Número de Solicitud: D0516160-02 (18.01.2013)

Solicitante: DURANO GASCON, ANTONI (ES)  
República Argentina 36  
25100 ALMACELLES, LLEIDA

Diseñadores: ANTONI DURANO GASCON





# GRACIAS por su atención

## FIN parte B

Ruth Bozal Callejo

Examinadora de patentes

Área de mecánica general y construcción

[ruth.bozal@oepm.es](mailto:ruth.bozal@oepm.es)



Encuesta satisfacción OEPM